



|| شماره ۲ || سال اول || زمستان ۱۳۹۶ ||

## بازشناسی سه برج آرامگاهی: اشقون بابا، اوچ‌گنبدخان و ینگ‌ارخ در شهرستان بیجار استان کردستان

محمد ابراهیم زارعی\*

(صص: ۸۹-۷۷)  
تاریخ دریافت: ۱۳۹۶/۰۶/۰۲  
تاریخ پذیرش: ۱۳۹۶/۰۹/۲۹



### چکیده

سه بنای برجی شکل به نام‌های: اشقون بابا، اوچ‌گنبدخان و ینگ‌ارخ در بخش شمالی شهرستان بیجار استان کردستان در مرز شهرستان زنجان قرار دارند. این برج‌ها به لحاظ موقعیت جغرافیایی در یک مسیر رفت و آمد کاروانی منطقه‌ای قرار گرفته‌اند. هرچند که این بناها تحت عناوین برج شناخته شده‌اند، ولی مسأله اصلی این است که چگونه می‌توان این برج‌ها را در زمره بناهای آرامگاهی قرار داد؟ آیا کارکرد بناهای مورد نظر به عنوان میل راهنما و یا ساختمان‌های بین‌راهی برای استراحت کاروانیان بوده است؟ دو پیش‌فرض قابل طرح است؛ این بناها به عنوان آرامگاه میل راهنما و به منظور هدایت مسافران و گاهی مواقع به عنوان سرپناهی موقت در مسیر شهرهای بیجار، سلطانیه، زنجان و مراغه استفاده شده‌اند. همچنین شواهد اندک موجود نشانگر آن است که این بناها در بازه زمانی اواخر قرن ششم تا هشتم هجری و به وسیله حاکمان محلی برای خود و یا بزرگان خاندان شان ساخته شده‌اند. برآیند این تحقیق نشانگر آن است که ساخت این نوع بناها با توجه به هم‌جواری با سلطانیه زنجان در عصر ایلخانان و متأثر از رخدادهای منطقه بوده باشد. حاکمان محلی این نوع بناها را در محدوده و قلمرو حکومتی برای خود و یا برای بزرگان دینی و عرفانی منطقه ساخته‌اند.

**کلیدواژگان:** اشقون بابا، اوچ‌گنبدخان، ینگ‌ارخ، برج آرامگاهی، بیجار.

## مقدمه

آرامگاه‌ها در معماری ایرانی دوره اسلامی به لحاظ فرم و کارکرد از جایگاه خاصی برخوردارند. در این میان برج‌های آرامگاهی از نظر شکل و فرم دارای اهمیت هستند. هرچندکه بسیاری از این نوع بناها از نظر فرم، آرایه‌های معماری و عملکرد مطالعه شده‌اند، هنوز بناهایی از این گونه ساختمان‌ها وجود دارند که به دلیل دوری از مسیر راه‌های اصلی مورد غفلت قرار گرفته و همین مسأله در آسیب دیدگی آن‌ها بی‌تأثیر نبوده است. از جمله این آثار سه برج آرامگاهی است که در روستاهای شهر حسن‌آباد یاسوکند از شهرستان بیجار در استان کردستان است. این بناها از دیدگاه مکان‌یابی، فرم و کارکرد و استفاده از مصالح بوم‌آورد درخور مطالعه جدگانه هستند.

در همین راستا پرسش‌هایی پیش رو است؛ نخست اینکه چگونه می‌توان این برج‌ها را در زمره بناهای آرامگاهی قلمداد نمود؟ دوم اینکه آیا می‌شود استنباط نمود که این برج‌ها کارکرد بناهای بین‌راهی برای استراحت کاروانیان داشته‌اند؟ و پرسش سوم اینکه این برج‌ها مربوط به چه دوره زمانی بوده و سازندگان آن‌ها چه کسانی بوده‌اند؟

در پیوند با پرسش‌های بالا فرضیاتی قابل طرح‌اند؛ نخست اینکه این برج‌ها در زمره برج‌های آرامگاهی هستند و احتمال اینکه از این بناها به منظور انجام مراسم تدفین استفاده شده باشد بعید به نظر نمی‌رسد. فرضیه دوم؛ احتمال اینکه این بناها به عنوان میل راهنما و به منظور هدایت و سرپناه میان‌راهی مسافران در مسیر شهرهای بیجار در استان کردستان و زنجان، مراغه و سلطانیه در آذربایجان نیز استفاده شده باشد بعید نیست، البته این نظریه تا زمانی مورد پذیرش است که مدارک دیگری در این زمینه یافت نشود.

روش تحقیق این نوشتار تاریخی - تحلیلی است که براساس بررسی‌های میدانی و تهیه تصویر و بررسی متون تاریخی و مدارک کتابخانه‌ای صورت گرفته است.

پیشینه تحقیق درباره این موضوع نشان می‌دهد که تاکنون مطالعات کامل و جامعی انجام نشده است. تنها اطلاعات موجود از بناها به پرونده‌های ثبتی مربوط می‌شود که از گزارش‌های کارشناسی دهه ۱۳۵۰ شمسی استخراج شده است. پس از آن نگارنده در سال ۱۳۸۰ شمسی در بازدید و بررسی از بناهای شهرستان بیجار این بناها را بررسی و تصویربرداری نمود. سپس اطلاعات مختصری از آن‌ها در کتاب سیمای میراث فرهنگی کردستان (زارعی، ۱۳۸۱) و در کتاب آثار فرهنگی، باستانی و تاریخی استان کردستان (زارعی، ۱۳۹۲) منتشر گردید. نوشتار و پژوهشی مستقل در این زمینه وجود ندارد و اهمیت مطالعه کامل این بناها ضروری به نظر می‌رسد.

## مبانی نظری پژوهش

برخی بر این باورند که خاستگاه اصلی برج مقبره‌ها در هاله‌ای از ابهام و یا عدم قطعیت است، هرچندکه احتمالات زیادی ممکن است مورد بررسی قرار گیرد که از آن میان به چادرهای ترکی، معابد صائبین، برج‌های نگهبانی چینی و برج آرامگاه‌های تدمری می‌توان اشاره نمود (هیلن براند، ۱۳۸۰: ۲۸۰). ولی آنچه بیش از هر چیز این نگاه را تقویت نموده، موضوع پیشینه آرامگاه‌سازی در ایران بوده است. ساخت بناهای آرامگاهی به صورت شاخص حداقل از دوره ماد و پس از آن در دوره هخامنشی با ساختاری متفاوت ظهور کرد و در دوره‌های پارت و ساسانی به روش‌های دیگری پیگیری و ساخته شد.

با ورود آیین اسلام به سرزمین ایران در آغاز با هاله‌ای از ابهام مرتبط است، از قرون دوم و سوم هجری مورد توجه حاکمان مسلمان ایرانی و حتی حاکمان محلی و گاهی هم برخی از عرفا، صوفیان و به عبارتی پیروان و مرادان طریقت قرار گرفت و نمونه‌هایی نیز ساخته شدند که با این موضوع بی‌ارتباط نیستند و اینکه در آغاز خانقاهی، عبادتگاهی و یا حتی محل چله‌نشینی پیری و

مرادی بوده و در پی مرگش به آرامگاه آن مراد و پیر تبدیل شده باشند بعید به نظر نمی‌رسد. به هر روی بهره بردن از این شکل و فرم بناها در قالب هشت ضلعی و دایره‌ای و یا شش ضلعی با مصالح در دسترس در اکثر نقاط مورد توجه قرار گرفت که می‌توان کارکردهای متفاوتی برای آن با قوت و ضعف و یا به عبارتی به ترتیب اولویت در نظر گرفت. به‌رحال این‌گونه بناها به مناطق کمتر توسعه یافته و کم‌برخوردار در آن مقطع زمانی با مصالح کم‌دوام و با توجه به ساخت و نحوه بهره‌برداری از آن‌ها بازمی‌گردد.

### موقعیت، معرفی، توصیف و مقایسه برج‌ها

در شهرستان بیجار در مسیری نسبتاً نزدیک و مشخص در نزدیک شهر حسن‌آباد یاسوکند در روستاهای ینگه‌ارخ، اوچ‌گنبدخان و عیله‌شاه سه برج آرامگاهی قدیمی قرار دارد. این برج‌ها با اینکه در یک دوره زمانی ساخته نشده‌اند، ولی دو نمونه از آن‌ها شباهت قابل توجهی با هم دارند. برای آگاهی از وضعیت این بناها ضروری است در این بخش از گفتار آن‌ها را به ترتیب معرفی و توصیف نموده و در نهایت با بناهای مشابه از نظر فرم و کارکرد مقایسه کنیم. در بررسی موقعیت جغرافیایی این بناها اهمیت مکان‌یابی در مناطق روستایی کنونی قابل توجه است (تصویر ۱).

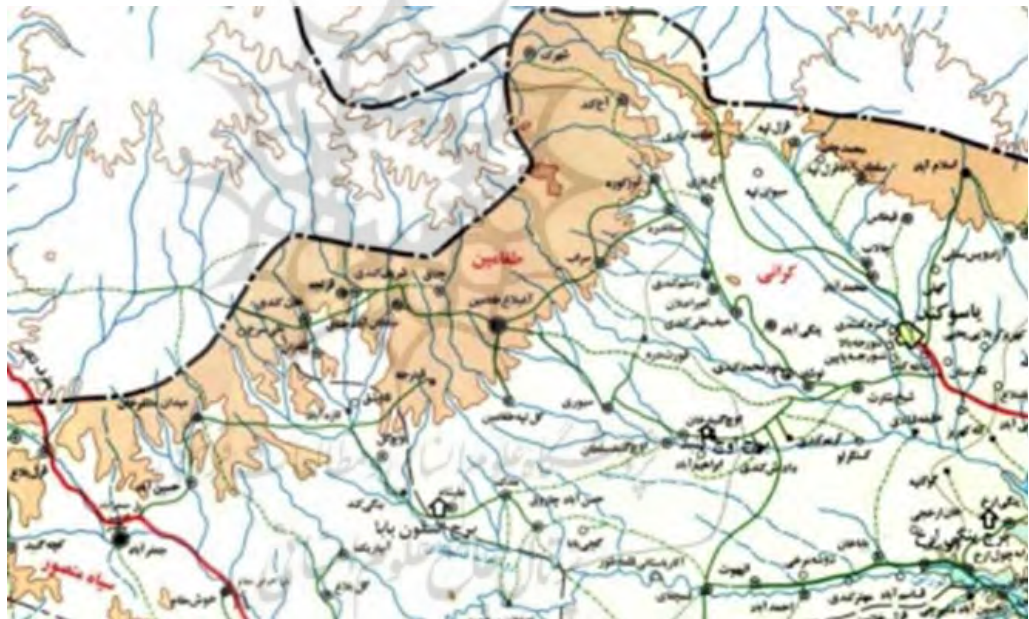

تصویر ۱. نقشه بخشی از شهرستان بیجار استان کردستان و روستاهای پیرامون شهر حسن‌آباد یاسوکند (سازمان مدیریت و برنامه‌ریزی استان کردستان، ۱۳۸۴).

### ۱) برج اشقون بابا

هرچندکه این برج در اثر عدم حفاظت و مرمت از یک سو، و سوداگران اشیاء عتیقه از سوی دیگر تخریب شده، ولی به لحاظ نوع نقشه، وجود مدارک و بقایای آثار آن از اهمیت قابل توجهی برخوردار است. براساس گزارش پرونده ثبتی، برج آجری اشقون بابا در بخش سیاه منصور و در نزدیکی شهر حسن‌آباد یاسوکند و در فاصله‌ای از روستای عیله‌شاه از شهرستان بیجار قرار داشته است (تصویر ۱) را ببینید).

نقشه بنا هشت ضلعی بوده که تا ارتفاع ۶۰ سانتی متر از کف بدنه آن به صورت سنگ چین ساخته شده و سپس تا پاکار سقف گنبدی با آجرهای ویژه سلجوقی ساخته شده بود. ویژگی کلی

بنا شامل سردر کوتاه در یک قاب گچی و طاق نماهایی در هشت ضلع در بیرون و درون بنا است که دارای قوس‌های تیزه‌دار هستند. طاق نماهای بیرونی به جز طاق نمایی که سردر ورودی در آن قرار دارد همه آجری هستند. طاق نماهای درونی بنا با گچ اندود شده‌اند. با توجه و استناد به گزارش ثبتی اثر، بر روی بخش بالایی طاق نماها در زُخام بنا آرایه‌های کاشی‌کاری از نوع یک‌رنگ وجود داشته و در چند نقطه از این کاشی‌ها در سال ۱۳۶۲ شمسی هم دیده شده است. نمای کلی طاق نماها با آجرکاری ساده کار شده بوده است (آ.م.ف. کردستان، ۱۳۶۲)، (تصاویر ۲ تا ۴).

فرم بنا نشان می‌دهد که گنبد بر پایه هشت ضلعی با به‌کارگیری ترمبه‌هایی که در زوایای هر ضلع داشته، ایجاد شده است. این ترمبه‌ها در هر گوشه و بالای هر یک از اضلاع با آجر ساخته شده و با گچ اندود گردیده است. در این حالت پا کار گنبد به شانزده ضلعی تبدیل شده و آهیانه



تصویر ۲. نمای شمالی برج اشقون بابا در مجاورت روستای علیشاه شهرستان بیجار (آ.م.ف. کردستان، ۱۳۶۲).

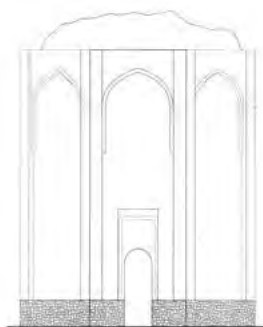

تصویر ۴. نمای برج تخریب‌شده اشقون بابا در شهرستان بیجار (آ.م.ف. کردستان، ۱۳۶۲).

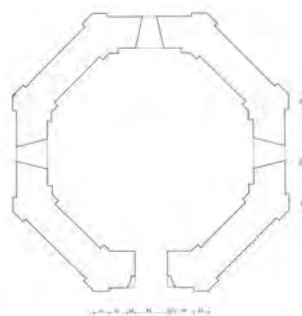

تصویر ۳. نقشه برج تخریب‌شده اشقون بابا در شهرستان بیجار (آ.م.ف. کردستان، ۱۳۶۲).

یا پوسته داخلی بر آن چیده شده است. با توجه به ساختار و فرم و مصالح این بنا دارای گنبد دوپوسته گسسته بوده است. نوع گنبد بیرونی یا خود که پیش از این روی آن استوار بوده به احتمال فراوان از نوع گنبدهای رُک چند ترک بوده است. با استناد به پرونده ثبتی بنا، پوشش بیرونی دارای تزئینات کاشی و آجر لعاب‌دار فیروزه‌ای‌رنگ بوده و از داخل هم با آجر ساده به فرم دورچین کار شده است (آ.م.ف.کردستان، ۱۳۶۲)، (تصویر ۵).

درگاه ورودی برج در ضلع شرقی بنا قرار داشته که نوع قوس آن گهواره‌ای است. سردر در میان یک قاب مستطیل گچ‌کاری شده که این قاب هم در میان یکی از طاق‌نماهای اضلاع هشت‌گانه با قوس تیزه‌دار آجری قرار دارد. این شیوه سردرسازی طوری اجرا شده که معلوم است هدف معمار این بوده که در نمای بنا بیرون‌زدگی ایجاد نشود و این کار موجب شده که از ارتفاع ساختمان کاسته نشود و در ساختار شکل آن خدشه وارد نگردد (تصویر ۶).



تصویر ۵. نمای داخل برج تخریب شده اشقون بابا در شهرستان بیجار (آ.م.ف.کردستان، ۱۳۶۲).  
تصویر ۶. نمای نزدیک مدخل ورودی برج اشقون بابا در روستای علیشاه شهرستان بیجار (آ.م.ف.کردستان، ۱۳۶۲).

روشنایی داخل بنا از طریق چهار نورگیر که در چهار جبهه شرقی، غربی، شمالی و جنوبی در بالای طاق‌نماها به شکل مربع-مستطیل قرار داشته، تأمین شده است. هرچندکه اکنون اثری از پنجره در تصاویر این بنا دیده نمی‌شود، احتمال اینکه این نورگیرها دارای پنجره‌ای بوده باشند دور از ذهن نیست (تصویر ۷).

در پرونده ثبتی اثر، زمان ساخت این برج را قرن ششم هجری ثبت کرده‌اند (پازوکی و شادمهر، ۱۳۸۴: ۳۱۰). هرچندکه این برج از نظر فرم و شکل قابل مقایسه با برج‌های دوره سلجوقی است، ولی باید با احتیاط این سخن را بیان کرد، زیرا با آرامگاه‌هایی همچون گنبد شیخ براق یا چلبی اوغلو در سلطانیه، امام‌زاده جعفر در اصفهان و همچنین امام‌زاده جعفر قم از آثار دوره ایلخانی از نظر نوع نقشه و ساختار کلی قابل مقایسه است (تصاویر ۸ تا ۱۰).

بنا به گفته اهالی روستای علیشاه این برج به نام باباشاه معروف بوده است و به موجب کتیبه گچی که با دست بر سردر آن نوشته شده، در سال ۱۳۲۲ شخصی به نام علی اشرف به عنوان بانی تعمیرات این ساختمان معرفی شده است که نام اصلی اش چنان‌که آمده علی اشرف میرزا محمدی عربشاهی است که در داخل و بیرون آن تعمیراتی را انجام داده و از تخریب آن در آن مقطع جلوگیری کرده بود (قراخانی، ۱۳۵۶: ۱۴-۱۳). هرچندکه این بنا در هنگام بازدید در سال ۱۳۵۶ شمسی تقریباً

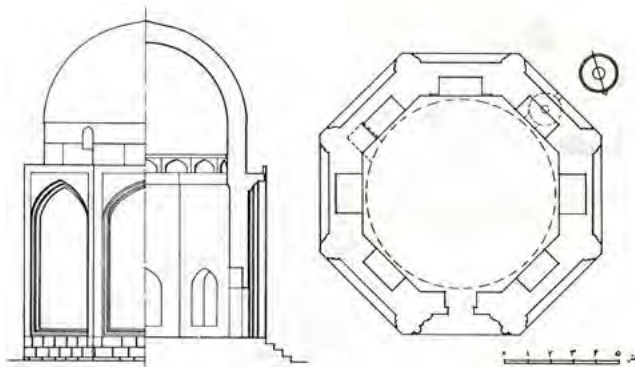

تصویر ۸. نقشه و برش-نما مقبره شیخ براق (چلبی اوغلو) در سلطانیه دوره ایلخانی (ویلیبر، ۱۳۶۵: ش ۴۸ و ۴۹).

تصویر ۷. نمای برج اشقون بابا پیش از تخریب در سال ۱۳۵۶ (آ.م.ف.کردستان، ۱۳۶۲).

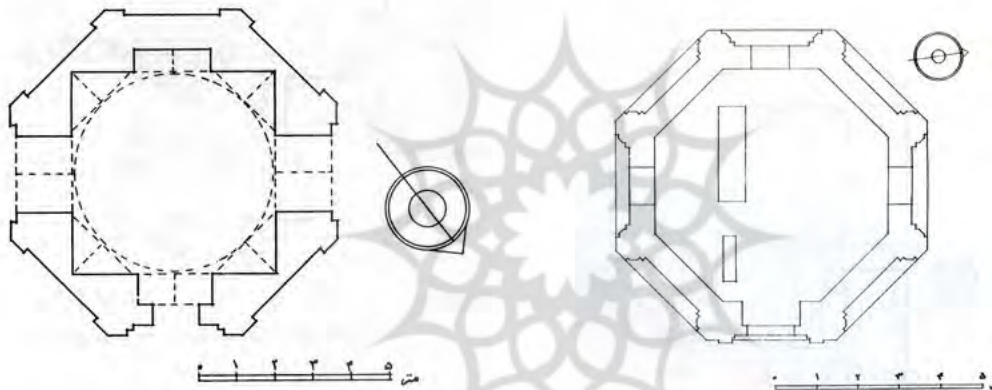

تصویر ۱۰. نقشه امامزاده جعفر قم در دوره ایلخانی (ویلیبر، ۱۳۶۵: ش ۱۰).

تصویر ۹. نقشه امامزاده جعفر اصفهان در دوره ایلخانی (ویلیبر، ۱۳۶۵: ش ۳۵).

سالم بوده، ولی به دلیل ترکی بزرگ که در دیوار آن ایجاد شده بود و عدم تأمین اعتبار به موقع و همچنین ویران نمودن پایه‌های آن توسط سودجویان آثار باستانی در سال ۱۳۷۶ تخریب شده است (تصاویر ۱۱ و ۱۲).

این برج احتمالاً در گذشته از جمله اقامتگاه‌های (کوخ) بین‌راهی بوده است (زارعی، ۱۳۸۱: ۱۳۱). این انگاره از این موضوع گرفته شده که این بنا احتمالاً برای زمان‌های کوتاهی کارکرد اقامتگاه بین‌راهی برای مسافران داشته است. این موضوع مربوط به زمانی است که مسافران خسته و نیازمند به سرپناه در مسیر هم از آن در مواقعی استفاده کرده‌اند و برای مدتی کارکرد آن شده است، در حالی که این بنا در آغاز کارکردی به عنوان آرامگاه و خانقاه داشته و سپس به مقبره صاحب بنا تبدیل شده است.

## ۲) برج اوچ‌گنبدخان

در فاصله ۷۵ کیلومتری شمال غرب شهر بیجار و در روستایی به نام اوچ‌گنبدخان، برجی سنگی قرار دارد که به برج اوچ‌گنبد معروف است. این روستا در حاشیه جاده‌ای شوسه و ارتباطی میان روستاهای اطراف واقع شده است. برج در داخل روستا قرار گرفته است. پرسش قابل طرح این



تصویر ۱۲. برج اشقون بابا پس از تخریب کامل در سال ۱۳۷۷ (عکس؛ زنوری، ۱۳۷۷).



تصویر ۱۱. نمای داخلی برج اشقون بابا پیش از تخریب کامل در سال ۱۳۷۶ (عکس؛ زنوری، ۱۳۷۶).

است که آیا این بنا در آغاز هم در مرکز روستا قرار داشته یا اینکه روستا بعدها در پیرامون آن ساخته شده است؟ پاسخی که می‌توان به این پرسش داد این است که به نظر می‌رسد این بنا موجب گسترش روستا در کنار و پیرامون آن شده است.

دلیل اینکه برخی این گنبد را اوچ‌گنبد (سه گنبد) می‌نامند، به‌طور دقیق مشخص نیست و شاید بی‌ارتباط با پوسته‌های گنبد ساختمان نباشد. هرچندکه پوسته بیرونی یا «خود» بنا تخریب شده، ولی بی‌ارتباط با ساختمان‌هایی نیست که سردابه آن‌ها گنبد داشته، چون بر سقف سردابه تعدادی از برج مقبره‌های گنبدی قرار داشته است. در همین ارتباط برای سه گنبد اورمیه چنین وجه تسمیه‌ای به دلیل داشتن سه گنبد بر فراز سردابه و گنبدی دوپوسته بر ساختمان باشد بعید به نظر نمی‌رسد.

ساختمان برج نقشه دایره‌ای شکل دارد. بنای این برج از سنگ و ساروج ساخته شده است. وضعیت کنونی بنا نشان می‌دهد که سقف آن نیز با گنبدی از سنگ لاشه‌ای ساخته شده است. ابعاد داخلی برج ۴/۳۰ متر است و ورودی آن ۱/۳۰ متر ارتفاع دارد. عرض دیواره‌های سنگی برج ۹۰ سانتی‌متر و ارتفاع آن نیز ۶ متر است (تصاویر ۱۳ و ۱۴).

هرچندکه در پرونده ثبتی اثر، تاریخ ساخت برج سنگی دوره صفویه ثبت شده است (پازوکی و شادمهر، ۱۳۸۴: ۳۱۴)، ولی آنچه که از ساختار کنونی بنا قابل درک است این است که برج سنگی با برج‌های آرامگاهی دوره سلجوقی و ایلخانی همچون برج مدور و جوی برج مراغه (هیلن‌براند، ۱۳۷۶: ۶۲۰) از نظر شکل ظاهری و نقشه قابل مقایسه است و بنا به دلایل مختلف از جمله اهمیت منطقه در دوره ایلخانان بیش از هر چیز احتمال ساخت آن در دوره ایلخانی می‌رود.

بررسی‌ها نشان از این دارد که لاشه‌سنگ مصالح اصلی ساختمانی برای ساخت و ساز این برج و برج ینگی‌ارخ بوده است. این موضوع در بناهای حمام قم‌چقایی و حمام حسن‌آباد یاسوکنند قابل ذکر است. نکته مهم در استفاده از لاشه‌سنگ در ساخت گنبد بوده است. شواهد و مدارک موجود نشان می‌دهد که معماران محلی در ساخت گنبد با لاشه‌سنگ از مهارت قابل توجهی برخوردار بوده‌اند. باید به این نکته هم توجه نمود که این بناها در روستاهای دورافتاده ساخته شده‌اند که هم بانی و هم سازندگان در درجه دوم و سوم به لحاظ مالی و فنی قرار داشته‌اند. با توجه بدان‌چه که در بالا اشاره شد، ساختار و فرم بنای برج که به شکل استوانه‌ای است نشانگر این است که احتمالاً این بنا

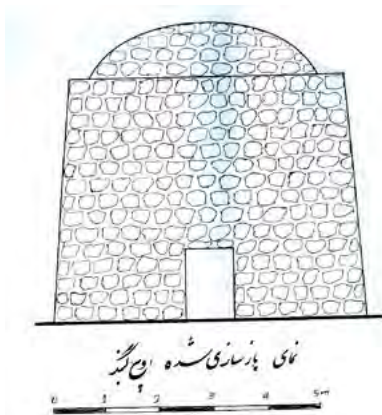

تصویر ۱۴. نمای بازسازی شده برج اوچ‌گنبدخان واقع در شهرستان بیجار (آ. م. ف. کردستان، ۱۳۶۳).

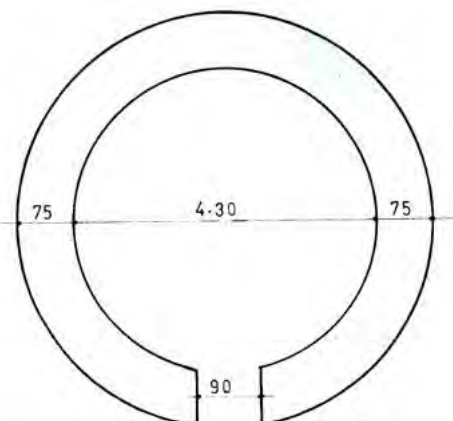

تصویر ۱۳. نقشه برج اوچ‌گنبدخان واقع در شهرستان بیجار (آ. م. ف. کردستان، ۱۳۶۳).

گنبد دویوسته گسسته داشته و گنبد بیرونی یا «خود» آن از نوع گنبد رک بوده است، چون شواهد و مدارک موجود در منطقه نشانگر آن است که سازندگان بنا توانایی ساخت هر نوع گنبدی را با لاشه سنگ داشته‌اند (تصاویر ۱۵ و ۱۶).

اگرچه کارکرد این بنا به طور دقیق مشخص نیست، چون هیچ عبارت و یا نوشته‌ای در آن در بررسی‌های نگارنده به دست نیامده، ولی دور از ذهن نیست که برج آرامگاهی است و کارکرد اصلی آن به عنوان یک کوخ میان‌راهی هم بوده است. از آنجاکه این برج نیز در مسیر تردد کاروان‌ها قرار داشته به نظر می‌رسد به عنوان اقامتگاه موقت بین‌راهی هم در مواقع خاصی در سال‌های بعد مورد استفاده مسافران بوده و پس از مرگ صاحب آن به یک برج آرامگاهی تبدیل شده است. در سبک رازی بناهایی با کارکردهای گوناگون مانند آرامگاه‌های برجی و میل‌ها پدید آمدند. آرامگاه‌های برجی بیشتر در نقشه‌های مختلف از جمله دایره‌ای شکل ساده ساخته می‌شد. میل‌ها برج‌های راهنما برای مسافران در بیابان و افزون بر این گورسازنده خود نیز بوده‌اند (پیرنیا، ۱۳۸۰:



تصویر ۱۶. نمای بیرونی برج اوچ‌گنبدخان واقع در شهرستان بیجار (نگارنده، ۱۳۸۰).



تصویر ۱۵. نمای بیرونی و مدخل ورودی برج اوچ‌گنبدخان واقع در شهرستان بیجار (نگارنده، ۱۳۸۰).



۱۶۲). در هر حال با توجه به تعداد این نوع بناها و محل قرارگیری آن‌ها در مسیر راه کاروان‌رو به سوی سلطانیه و همچنین شهر یاسوکنند و بررسی و مطالعه و مقایسه این نوع بناها با سایر آثار موجود نمی‌توان به طور قطع به علت حقیقی ساخت آن‌ها پی برد. در ورودی کم‌ارتفاع و کوچک این بنا نمی‌تواند برای استفاده همیشگی مسافران مناسب باشد. این شیوه سردرسازی در بناهای خانقاهی و عبادتگاهی صوفیان و عارفان هم مرسوم بوده است (تصاویر ۱۷ و ۱۸).



تصویر ۱۷. نمای مدخل ورودی برج اوچ‌گنبدخان از درون (نگارنده، ۱۳۸۰).  
تصویر ۱۸. نمای دورنی و اندود گچ‌کاری برج اوچ‌گنبدخان (نگارنده، ۱۳۸۰).

### ۳) برج ینگ‌ارخ

روستای ینگ‌ارخ از دهستان کرانی شهرستان بیجار در ۱۲ کیلومتری جنوب‌خاوری حسن‌آباد یاسوکنند، ۲ کیلومتری باختر راه فرعی حسن‌آباد یاسوکنند قرار دارد. برج ینگ‌ارخ در مجاورت روستایی به همین نام و در ۶۳ کیلومتری شمال شهر بیجار و در کنار جاده‌ای در مسیر رودخانه قم‌چق‌ای واقع شده است. بنای مذکور در مسیر جاده زنجان - آذربایجان - کردستان واقع شده و نشان‌دهنده رونق تجاری و اهمیت این منطقه در گذشته است. همچنین گفتنی است که برج ینگ‌ارخ در سال ۱۳۸۱ شمسی مرمت شده است.

برج ینگ‌ارخ نقشه‌ای دایره‌ای شکل دارد. قطر داخلی بنا ۵/۲۰ متر و ضخامت دیوار ۱/۵۵ متر و قطر بیرونی ۸/۳۰ متر است. مصالح عمده این بنا از لاشه‌سنگ محلی و گچ است. پوشش سقف این بنا در اثر مشکلات حفاظتی تخریب شده و فقط کاربندی‌های گچی آن هنوز موجود است. در داخل و بیرون برج هیچ‌گونه اثری از بقایای قبر یا مدفون باقی نمانده است. درگاه ورودی برج در ضلع جنوبی بنا قرار دارد و ارتفاع آن نسبت به ساختار اصلی کوچک است و این مسأله می‌تواند در مشخص نمودن کارکرد بنا مؤثر باشد (تصاویر ۱۹ و ۲۰).

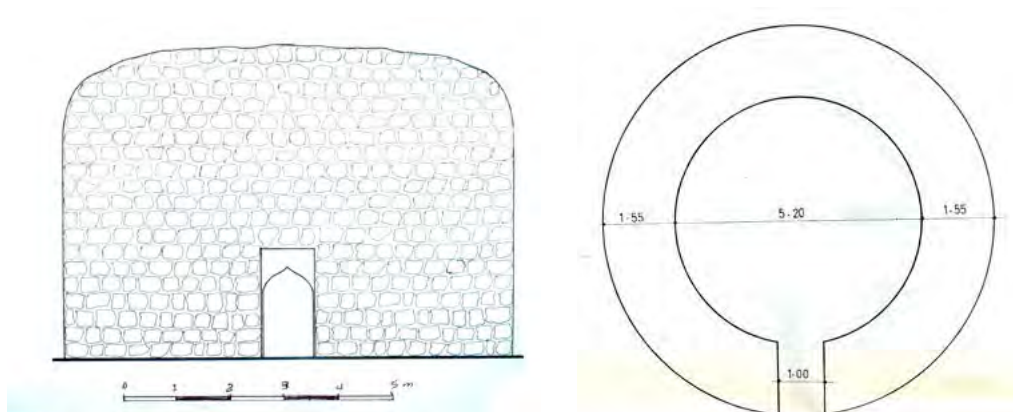

تصاویر ۱۹ و ۲۰. نقشه و نمای برج ینگه ارخ (آ.م. ف. کردستان، ۱۳۶۳).

این بنا از نظر نوع نقشه، مصالح و فرم کلی قابل مقایسه با برج اوچ‌گنبدخان است. هرچندکه در حاشیه روستای ینگه ارخ واقع شده، ولی بی‌ارتباط با روستا نبوده است. این بنا هم کارکردی مشابه با بنای اوچ‌گنبدخان داشته و می‌توانسته به‌عنوان میل راهنما و خانقاه هم استفاده شود، ولی کارکرد اصلی آن آرامگاه بوده که در مواقعی هم به‌عنوان محل امنی برای مسافران در مسیر برای مدتی هرچند کوتاه مورد استفاده قرار می‌گرفته است.

شواهد و مدارک موجود از جمله بقایای کاربندی گچی در بخش بالایی و زیر پا کار گنبد و ساختار کلی بنا با توجه نقشه دایره‌ای شکل نشان می‌دهد که این بنا دارای پوشش گنبدی بوده است. این بنا با توجه به نمونه مشابه در اوچ‌گنبدخان به احتمال فراوان گنبد دو پوسته گسسته داشته که پوسته بیرونی آن از نوع گنبد زک بوده است.

این برج در اثر کم‌توجهی دچار آسیب بسیار شده و نیمی از آن تخریب گردیده بود که در سال ۱۳۸۱ شمسی توسط میراث فرهنگی کردستان مرمت گردید (زارعی، ۱۳۸۵: ۱۴۲)، (تصاویر ۲۲ و ۲۳).



تصویر ۲۱. نمای برج ینگه ارخ پس از مرمت (نگارنده، ۱۳۸۱).

این بنا بدون هرگونه طاق نما و تزئینات در نمای بیرونی است. هرچندکه نمای سنگ لاشه‌ای اجازه ابتکار عمل را در نمای بیرونی از معمار گرفته است، ولی سازنده در درون ساختمان با ایجاد طاق نماهای گچی و در بالا در بخش پاکار گنبد با ایجاد کاربردی این موضوع را تا حدودی برطرف نموده است (تصویر ۲۱).

هیچ‌گونه نوشتار و سندی که تاریخ ساخت این برج را نشان دهد در دسترس نیست و براساس پرونده ثبتی، زمان ساخت برج ینگگی ارخ دوره صفویه مشخص شده است (پازوکی و شادمهر، ۱۳۸۴: ۳۱۴)، ولی با توجه به نمونه‌های مشابه موجود در منطقه به نظر می‌رسد که این برج نیز هم‌زمان با برج سنگی اوچ‌گنبدخان در دوره ایلخانی ساخته شده باشد. این تاریخ تا هنگامی معتبر است که داده‌های تازه‌ای در نتیجه کاوش‌های باستان‌شناسی در این منطقه ارائه شود.

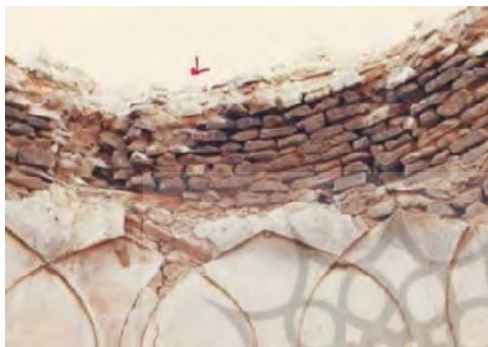

تصویر ۲۳. بقایای کاربردی گچی درون برج پاکار گنبد تخریب‌شده برج ینگگی ارخ (آ.م.ف. کردستان، ۱۳۶۲).



تصویر ۲۲، نمای برج ینگگی ارخ پیش از مرمت که نیمی از آن تخریب شده بود (زنوری، ۱۳۸۰).

### نتیجه‌گیری

برج‌های آرامگاهی حاصل تفکر و اندیشه‌های ایرانی از سده‌های دوم و سوم هجری در دوره اسلامی است. فرقه‌های مختلف مذهبی - ملی‌گرا در نتیجه برخوردهای ناروا از سوی گروهی از فرمانروایان تازی پدید آمدند. هرچندکه رهبران و رهروان و اندیشه‌ورزان این گروه‌ها سرکوب می‌شدند، ولی تفکر و اندیشه آنان در قالب و فرم جایگاه‌هایی تحت‌عنوان خانقاه، عبادتگاه و مقبره تبلور می‌یافت. بنابراین اندیشه ایجاد این بناها در قالب ایجاد و ساخت بناهایی در شکل برج آرامگاهی با کارکرد میل و یا مقبره به نقاط دورافتاده طی ادوار مختلف گسترش یافت. به نظر می‌رسد برج‌های آرامگاهی که در این نوشتار مطالعه گردید هم در ادامه این تفکر و اندیشه ساخته شده‌اند، ولی در حد توانایی مالی و فنی در اختیار، و در نقاطی دور اما در مسیر شهرهایی که از دوره سلجوقی و ایلخانی رفت و آمد به منطقه را نه تنها افزایش می‌دادند، بلکه در کنار آن از نظر ترویج معماری مرسوم و معمول زمان هم تأثیرگذار بوده‌اند. در فضای این روابط و ارتباطات ایجاد بناهایی در قالب و فرم برج آرامگاهی با کارکردهای مختلف همچون امام‌زاده عقیل در شهر حسن‌آباد یاسوکند و سه برج آرامگاهی یادشده ایجاد گردیدند.

### کتابنامه

- آ. م. فرهنگی استان کردستان (۱۳۶۲). «گزارش برج‌های اشقون بابا و ینگگی ارخ». آرشیو میراث‌فرهنگی استان کردستان (منتشرنشده).
- پازوکی، ناصر. شادمهر، عبدالکریم (۱۳۸۴). آثار ثبت‌شده در فهرست ملی. تهران: سازمان

میراث فرهنگی و گردشگری.

- پیرنیا، محمدکریم (۱۳۸۰)، *سبک‌شناسی معماری ایرانی*. تدوین: غلامحسین معماریان، تهران: انتشارات پژوهنده و معمار.
- زارعی، محمدابراهیم (۱۳۸۱). *سیمای میراث فرهنگی کردستان*. تهران: سازمان میراث فرهنگی کشور.
- \_\_\_\_\_ (۱۳۸۵). *میراث باز یافته، گزارش عملکرد سال‌های ۱۳۷۷ تا ۱۳۸۵*. سندج: اداره کل میراث فرهنگی و گردشگری استان کردستان.
- \_\_\_\_\_ (۱۳۹۲). *آثار فرهنگی، باستانی و تاریخی استان کردستان*. تهران و همدان: دانشگاه بوعلی‌سینا و سبحان نور.
- سازمان مدیریت و برنامه‌ریزی استان کردستان (۱۳۸۴). *سالنامه آماری استان کردستان در سال ۱۳۸۴*. سندج: سازمان مدیریت و برنامه‌ریزی استان کردستان.
- قراخانی، اسماعیل (۱۳۵۶). «گزارش بررسی بنای اشقون بابا». آرشیو میراث فرهنگی، صنایع دستی و گردشگری (منتشر نشده).
- کیانی، محمدیوسف (۱۳۷۴). *تاریخ معماری ایران در دوره اسلامی*. تهران: سمت.
- ویلبر، دونالد. ن (۱۳۶۵). *معماری اسلامی ایران در دوره ایلخانی*. ترجمه عبدالله فریار، تهران: شرکت انتشارت علمی و فرهنگی.
- هیلن براند، رابرت (۱۳۷۶). *معماری اسلامی*. ترجمه ایرج اعتصام، تهران: شهرداری تهران.
- \_\_\_\_\_ (۱۳۸۰). *معماری اسلامی*. ترجمه باقر آیت‌الله زاده شیرازی، تهران: روزنه.

- Administration of cultural heritage in Kurdistan province. (1984). "Report of towers of Ashghon Baba and Yengi Arakh". Snandaj: Archive administration of cultural heritage in Kurdistan province (unpublished).

- Brand, H. (1997). *Islamic architecture*. Translate by Iraj Aetesam. Tehran: Press of Tehran municipality.

- Brand, H. (2001). *Islamic architecture*. Translate by Bagher Ayat Allah Zadeh. Tehran: Rozaneh press.

- Kiani, M. Y. (1995). *History of Iran architecture in Islamic period*. Tehran: Samt press.

- Ghrakhani, E. (1978). "Report of survey Ashghon Baba building". Snandaj: Archive administration of cultural heritage in Kurdistan province (unpublished).

- Management and planning organization of Kurdistan province. (2005). *Statistical Yearbook of Kurdistan province in 2005*. Snandaj: Press of management and planning organization of Kurdistan province.

- Pazoki, N. & Shadmehr, A. (2005). *Traces recorded on national list*. Tehran: Press of organization of cultural heritage.

- Pirnia, M. (2001). *Stylistics of Iranian architecture*. To effort of Ghlam Hosseyn Meamarian. Tehran: Press of Pazhohandeh Va Memar.

- Vilber, D. N. (1986). *Islamic architecture of Iran in Ilkhanid period*. Translate by Abdollah Faryar. Tehran: Scientific and cultural press.

- Zarei, M. A. (2002). *Portrait of cultural heritage Kurdistan*. Tehran: Press of orga-

nization of cultural heritage.

- Zarei, M. A. (2006). *Heritage of regained, report of performance of years 1998 to 2006*. Snandaj: Archive administration of cultural heritage in Kurdistan province (unpublished).

- Zarei, M. A. (2013). *Traces of cultural, ancient, and historical Kurdistan Province*. Tehran: Sobhan Nor press.

